

ПАСПОРТ.РУКОВОДСТВО ПО ЭКСПЛУАТАЦИИ



Произведено по технологии: VALTEC s.r.l., Via Pietro Cossa, 2, 25135-Brescia, ITALY
Изготовитель: Shanghai Beok Controls Co.,Ltd ; Room 640,Building 1, No.388, Xinfu Road,
Minhang district, Shanghai. China



ХРОНОТЕРМОСТАТ ЭЛЕКТРОННЫЙ, КОМНАТНЫЙ, ДВУХКОНТУРНЫЙ

Модель: VT.AC711

ПС - 47102

ПАСПОРТ.РУКОВОДСТВО ПО ЭКСПЛУАТАЦИИ

1. Назначение и область применения

1.1. Комнатный двухконтурный, электронный хронотермостат VT.AC711 предназначен для автоматического регулирования и поддержания программно заданной температуры воздуха в помещении.

1.2. Хронотермостат имеет два управляющих реле, что позволяет ему управлять двумя независимыми отопительными контурами.

1.3. Основная сфера применения термостата – системы комбинированного (радиаторного и встроенного водяного (например: «теплый пол»)) отопления.

1.4. Термостат может использоваться также для управления прочими климатическими системами и оборудованием в пределах паспортных пределов настройки (котлы, сервоприводы, насосы, вентиляторы и пр.).

1.5. Если пользователя не устраивает контроль температуры в месте расположения хронотермостата, в качестве рабочего может использоваться выносной датчик. При этом встроенный датчик отключается.

1.6. Термостат дает возможность недельного программирования температурных режимов с разбивкой каждых суток на 6 временных периодов (в таблице приведена заводская разбивка на периоды):

| Период 1 | Период 2 | Период 3 | Период 4 | Период 5 | Период 6 |
|------------|----------------|----------------|--------------|-----------------|------------|
| 6.00-7.59 | 8.00-11.29 | 11.30-12.29 | 12.30-16.59 | 17.00-21.59 | 22.00-5.59 |
| | | | | | |
| Проснулись | Ушли на работу | Пришли на обед | Ушли с обеда | Пришли с работы | Сон |

ПАСПОРТ.РУКОВОДСТВО ПО ЭКСПЛУАТАЦИИ

2.Доступные функции прибора

- поддержание температуры на основании показаний встроенного датчика;
- поддержание температуры на основании показаний выносного датчика;
- суточное программирование температурных режимов (6 режимов в сутки);
- недельное программирование температурных режимов;
- режим защиты от замерзания по показаниям любого из датчиков;
- ручное и программное управление режимами;
- настройка гистерезиса (разницы между температурами размыкания и замыкания контактов);
- настройка перепада температур (ΔT), во время которого отключается одна из отопительных систем (например, радиаторы), но продолжает работать вторая система (например, тёплый пол);
- калибровка показаний встроенного датчика по данным поверочного термометра;
- компенсация погрешности показаний встроенного датчика, учитывающая место расположения прибора в помещении;
- экранная индикация режимов работы, времени и температуры;
- выбор рабочего датчика температуры;
- подсветка дисплея;
- блокировка настроек.

3.Технические характеристики

| № | Наименование | Ед. изм. | Значение |
|---|---|----------|-----------|
| 1 | Напряжение сети питания | В | 220...230 |
| 2 | Частота сети питания | Гц | 50 |
| 3 | Количество коммутируемых контуров | шт. | 2 |
| 4 | Максимальное напряжение коммутации по каждому | В | 220 |

Паспорт разработан в соответствии с требованиями ГОСТ Р 2.601-2019

ПАСПОРТ.РУКОВОДСТВО ПО ЭКСПЛУАТАЦИИ

| | | | |
|----|---|---|-------------------|
| | контур | | |
| 5 | Максимальный ток коммутации по каждому контуру | А | 3 |
| 6 | Максимальная подключаемая мощность каждого контура | Вт | 650 |
| 7 | Максимальная потребляемая мощность | Вт | 2,0 |
| 8 | Диапазон регулировки температуры воздуха | °С | +10...+55 |
| 9 | Диапазон настройки перепада температур ΔT | °С | 0...+90 |
| 10 | Погрешность регулирования температуры | °С | $\pm 0,5$ |
| 11 | Гистерезис (разница между температурами замыкания и размыкания контактов) | °С | 0,5...10 |
| 12 | Диапазон допустимых температур окружающей среды | °С | -5...+50 |
| 13 | Степень защиты корпуса | | IP20 |
| 14 | Тип выносного датчика | NTC (с отрицательным температурным коэффициентом) | |
| 15 | Период программирования | Сутки/ неделя | 7/1 |
| 16 | Материал корпуса | Самозатухающий поликарбонат (РС) | |
| 17 | Тип прибора по способу установки | Встраиваемый (для скрытой проводки) | |
| 18 | Длина кабеля выносного датчика | м | 3 |
| 19 | Рекомендуемый тип монтажных коробок | | K201 УХЛ4; D68 |
| 20 | Средний полный срок службы | лет | 15 |

Паспорт разработан в соответствии с требованиями ГОСТ Р 2.601-2019

ПАСПОРТ.РУКОВОДСТВО ПО ЭКСПЛУАТАЦИИ

4. Комплект поставки

| № | Наименование | Кол-во |
|---|--|--------|
| 1 | Хронотермостат | 1 шт |
| 2 | Выносной датчик температуры с кабелем 3м | 1 шт |
| 3 | Паспорт | 1 шт |
| 4 | Винты крепления к монтажной коробке | 2 шт |
| 5 | Упаковка 102x102x66 | 1 шт |

5. Габаритные размеры

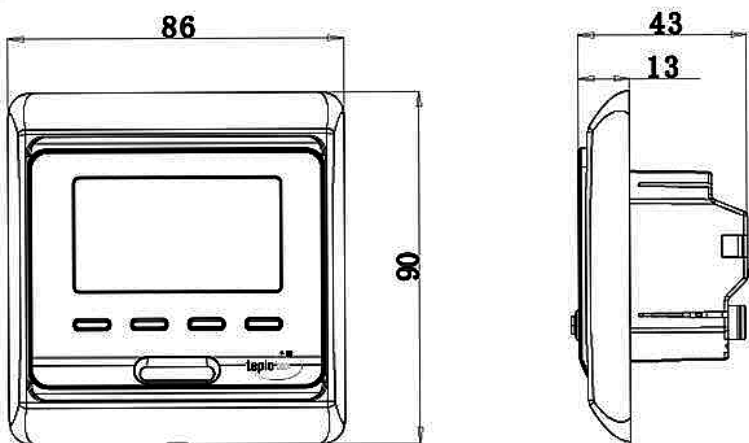

6. Алгоритм двухконтурного регулирования

- 6.1. При температуре воздуха в помещении ниже уставки, контакты обоих реле замкнуты, и теплоноситель поступает и в тёплый пол и в радиаторы.
- 6.2. По достижении воздухом температуры уставки, контакты одного из реле размыкаются, отключая подачу теплоносителя в радиаторы. Отопление помещения в этот период осуществляется только тёплым полом.
- 6.3. Если температура воздуха в помещении повысится ещё на величину dT , разомкнутся контакты и второго реле, отключая подачу теплоносителя в контур тёплого пола.
- 6.4. Величина dT задаётся пользователем.

ПАСПОРТ.РУКОВОДСТВО ПО ЭКСПЛУАТАЦИИ

6.5. Алгоритм двухконтурного регулирования показан на рисунке:

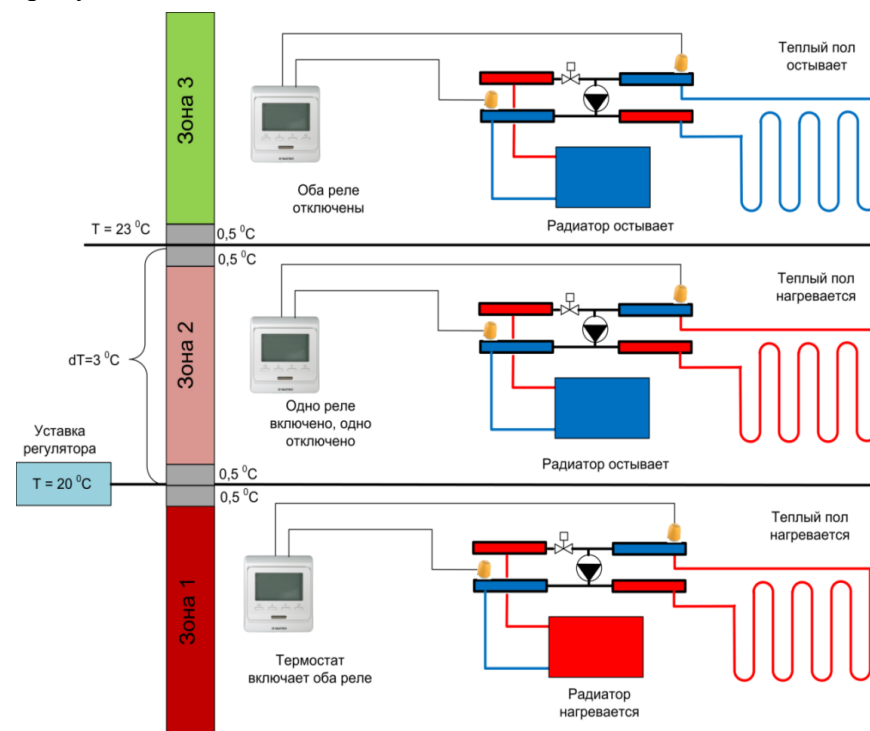



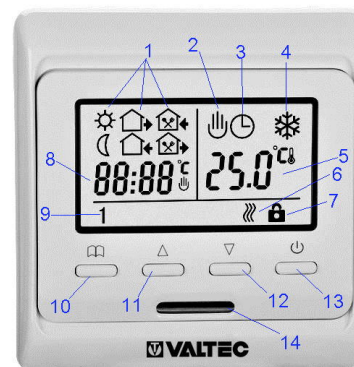

7. Индикация и управление



ПАСПОРТ.РУКОВОДСТВО ПО ЭКСПЛУАТАЦИИ

| Поз. | Символ | Назначение | Примечание |
|------|---|---------------------------------------|--|
| 1 |  | Первый период суток | 6.00-7.59 «Проснулись» |
| |  | Второй период суток | 8.00-11.29 «Ушли на работу» |
| |  | Третий период суток | 11.30-12.29 «Пришли на обед» |
| |  | Четвертый период суток | 12.30-16.59 «Ушли с обеда» |
| |  | Пятый период суток | 17.00-21.59 «Пришли с работы» |
| |  | Шестой период суток | 22.00-5.59 «Сон» |
| 2 |  | Индикация режима ручного управления | Поддерживается заданная для этого режима температура |
| 3 |  | Индикация автоматического режима | Прибор работает по заданной программе |
| 2+3 |  | Индикация временного ручного режима | Прибор поддерживает температуру, заданную ручным режимом до конца периода. Затем работает по программе |
| 4 |  | Индикация режима защиты от замерзания | Прибор поддерживает температуру не ниже +5°C |
| 5 | 25.0°C | Температура по рабочему датчику | |
| 6 |  | Индикация подачи команды на нагрев | Управляющий контакт одного из реле замкнут |
| 7 |  | Индикация | Клавиши управления |

ПАСПОРТ.РУКОВОДСТВО ПО ЭКСПЛУАТАЦИИ

| | | | |
|----|---|--|---|
| | | включенной блокировки | заблокированы |
| 8 | 88:88°C | Индикация текущего времени и требуемой температуры | Время и температура отражаются попеременно с интервалом в 5 сек |
| 9 | 1 | Номер текущего дня недели | Выходные дни отображаются на темном фоне |
| 10 |  | Кнопка входа в меню | Выбор режимов работы |
| 11 |  | Кнопка перехода вверх | Плюс/ вперед |
| 12 |  | Кнопка перехода вниз | Минус/назад |
| 13 |  | Кнопка включения | Вкл/выкл/ввод |
| 14 | | Встроенный датчик температуры | |

8. Указания по монтажу и подключению прибора

8.1. Общие требования

8.1.1. Хронотермостат должен быть установлен на стене со свободным воздушным обращением вокруг него. Не рекомендуется установка прибора на наружную стену. Рекомендуемая высота установки 0,3...1,5 м от пола.

8.1.2. Хронотермостат следует устанавливать в местах, не подверженных воздействию сквозняков, тепловых излучений и прямых солнечных лучей.

8.2. Установка прибора

8.2.1. Подцепив жалом отвертки паз в нижней части обрамляющей рамки, снимите рамку.

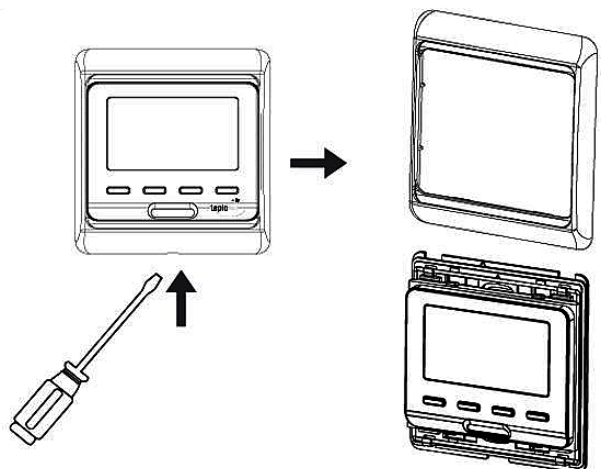

8.2.2. Передвинув вверх проволочную рамку, снимите нижнюю крепежную пластину

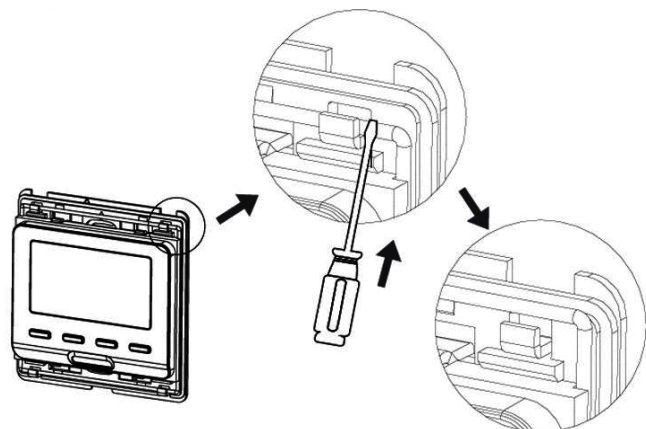

8.2.3. С помощью двух винтов прикрепите монтажную пластину к монтажной коробке

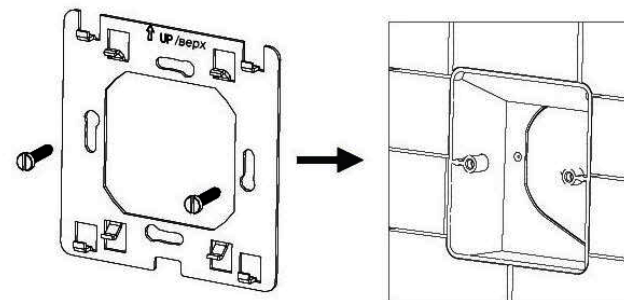

8.2.4. Закрепите провода на клеммной колодке прибора в соответствии с электрической схемой



Клеммы 6 и 7 подключаются к сервоприводам системы встроенного обогрева (значок теплого пола на корпусе). Клеммы 4 и 5 подключаются к сервоприводам радиаторного отопления (значок радиатора на корпусе).

8.2.5. В качестве «нагрузки» может выступать любое оборудование с потребляемым током до 3А и мощностью до 0,65 кВт.

ПАСПОРТ.РУКОВОДСТВО ПО ЭКСПЛУАТАЦИИ

8.2.6. При использовании в качестве рабочего выносного датчика температуры, штекер входящего в комплект поставки датчика, вставляется в выносную колодку термостата.

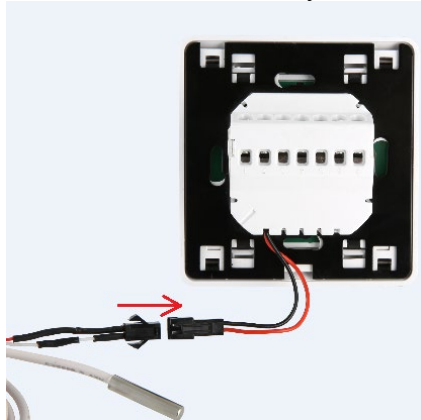



8.2.7. Закрепите прибор на крепежной пластине и оденьте обрамляющую рамку.

8.2.8. Во избежание наводок, кабель выносного датчика не должен прокладываться в одном канале с силовыми проводами и кабелями.

9. Включение/ выключение прибора

Для включения прибора нажмите кнопку “”. Повторное нажатие этой кнопки выключит прибор (OFF).

10. Установка текущего времени и дня недели

В течение 5 секунд нажимайте кнопки “” и “”. Появится отображение времени с мерцающим значением минут. Настройте минуты кнопками «вверх/вниз».



Нажмите “”. Появится мерцающее значение часов. Настройте часы.

Нажмите “”. Появится мерцающее значение номера дня недели. Настройте день недели.

Нажмите “” для возвращения в рабочий режим.

ПАСПОРТ.РУКОВОДСТВО ПО ЭКСПЛУАТАЦИИ

11. Блокировка клавиатуры



Для блокировки кнопок одновременно нажмите в течение 5 секунд кнопки “” и “”.

12. Переключение режимов

Для переключения с ручного на автоматический режим работы служит кнопка “”.

Для выхода во временный ручной режим нажмите клавишу “” или

“”. Во временном ручном режиме (одновременно горят

символы  и ) прибор будет поддерживать введенную пользователем для ручного режима температуру только до окончания текущего периода. Затем начнется работа по заданной программе.

13. Программирование

Для входа в режим программирования нажимайте в течение 5 сек кнопку “”. Появится значение времени начала первого (из шести) программируемого периода первых суток.

Кнопками «вверх/вниз» настройте это время.

Нажмите “”. Появится значение требуемой температуры для этого периода. Настройте эту температуру.



Нажмите “”. Появится значение требуемого перепада температур ΔT для этого периода. Настройте этот перепад.

Нажмите “”. Произойдет переход на следующий период. Эту операцию надо произвести для всех периодов каждого из 7 суток недели.

Выход из режима программирования производится нажатием кнопки “”.

ПАСПОРТ.РУКОВОДСТВО ПО ЭКСПЛУАТАЦИИ

14. Режим расширенных настроек

Для входа в режим расширенных настроек при выключенном приборе (OFF), удерживая кнопку “”, нажмите кнопку “”. Настройки расширенного режима приведены в таблице:

| <i>Символы на дисплее</i> | <i>Значение</i> | <i>Управление</i> |
|---------------------------|---|---|
| 0Adj | калибровка температуры | С помощью кнопок ▲▼ значение показаний встроенного датчика температуры можно откорректировать по показаниям поверочного термометра. Диапазон калибровки $\pm 9,9^{\circ}\text{C}$. |
| 1SEN | выбор рабочего датчика | С помощью кнопок ▲▼ выберите одно из следующих значений: IN - рабочим является встроенный датчик; OUT – рабочим является выносной датчик Заводская настройка -IN |
| 2dT | разница температур между срабатыванием первого и второго реле | С помощью кнопок ▲▼ настройте необходимую температуру срабатывания между двумя режимами работы системы отопления: 1. Радиаторное отопление + теплый пол; 2. Только теплый пол |
| 3LiT | - | Данная функция не |

ПАСПОРТ.РУКОВОДСТВО ПО ЭКСПЛУАТАЦИИ

| | | |
|--------------|--|--|
| | | используется |
| 4diF | гистерезис | С помощью кнопок ▲▼ настройте гистерезис (разницу между температурами размыкания и замыкания контактов). Увеличение гистерезиса уменьшает количество включений привода, но снижает точность поддержания температуры. Диапазон настройки $0,5\div 10^{\circ}\text{C}$. Заводская настройка 1°C |
| 5 LTP | включение/выключение режима защиты от замерзания | С помощью кнопок ▲▼ выберите: ON – режим антизамерзания включен. OFF – режим выключен. Заводская настройка – OFF. Режим действует при выключенном термостате. |
| 6 PrG | количество рабочих дней недели | С помощью кнопок ▲▼ выберите: 5 – режим с двумя выходными; 6 – режим с одним выходным; 7 – режим без выходных. Заводская настройка «5» |
| 7 rLE | - | Данная функция не используется |
| 8 dLY | задержка | С помощью кнопок ▲▼ |

ПАСПОРТ.РУКОВОДСТВО ПО ЭКСПЛУАТАЦИИ

| | | |
|--------------|--|--|
| | срабатывания реле (в минутах) | выберите: 0,1,2,3,4,5 Заводская настройка «0» |
| 9 HiT | установка максимальной температуры при работе в режиме OUT | С помощью кнопок настройте максимально допустимую температуру при работе только от выносного датчика (OUT). Пределы настроек 35...95°C |
| AF AC | сброс в заводские настройки | Нажмите и удерживайте в течении 5 секунд кнопку ▲ пока прибор не вернется к заводским установкам. При этом вместо одной на экране появится три черточки. |

Переход от настройки к настройке осуществляется при нажатии кнопки "☰".

Выход из режима расширенных настроек осуществляется нажатием кнопки "☺"

Коды ошибок:

Er0 – обрыв или короткое замыкание кабеля встроенного датчика;

Er1- обрыв или короткое замыкание кабеля выносного термостата.

15. Характеристика выносного датчика температуры (L=22мм;D=7мм)

| Температура, °C | Сопротивление, Ω |
|-----------------|------------------|
| 0 | 22070 |
| 10 | 17960 |
| 20 | 12091 |
| 30 | 8312 |
| 40 | 5827 |

ПАСПОРТ.РУКОВОДСТВО ПО ЭКСПЛУАТАЦИИ

16. Указания по эксплуатации и техническому обслуживанию

16.1. Хронотермостат должен эксплуатироваться при параметрах, изложенных в технических характеристиках.

16.2. Через 30 дней после пуска прибора в эксплуатацию подтяните винты клемм во избежание подгорания клеммной колодки.

16.3. Не допускайте грубого механического воздействия на поверхность изделия, а также контакта с кислотами, щелочами, растворителями.

16.4. Содержите хронотермостат в чистоте, не допускайте попадания загрязнений, жидкостей, насекомых внутрь изделия.

16.5. Дополнительного обслуживания хронотермостат не требует

17. Условия хранения и транспортировки

17.1. Изделия должны храниться в упаковке предприятия – изготовителя по условиям хранения 3 по таблице 13 ГОСТ 15150-69.

17.2. Транспортировка изделий должна осуществляться в соответствии с условиями 5 по таблице 13 ГОСТ 15150-69.

18. Консервация

18.1. Консервация изделия производится в закрытом вентилируемом помещении при температуре окружающего воздуха от 15 до 40°C и относительной влажности до 80% при отсутствии в окружающей среде агрессивных примесей.

18.2. Консервация изделия производится в соответствии с требованиями ГОСТ 9.014-78.

18.3. Срок защиты без переконсервации – 10 лет .

18.4. По конструктивному признаку изделие относится к группе исполнения В4 по ГОСТ Р 52931-2008.

ПАСПОРТ.РУКОВОДСТВО ПО ЭКСПЛУАТАЦИИ

19. Утилизация

19.1. Утилизация изделия (переплавка, захоронение, перепродажа) производится в порядке, установленном Законами РФ от 04 мая 1999 г. № 96-ФЗ "Об охране атмосферного воздуха" (с изменениями и дополнениями), от 24 июня 1998 г. № 89-ФЗ (с изменениями и дополнениями) "Об отходах производства и потребления", от 10 января 2002 № 7-ФЗ « Об охране окружающей среды» (с изменениями и дополнениями), а также другими российскими и региональными нормами, актами, правилами, распоряжениями и пр., принятыми во исполнение указанных законов.

19.2. Содержание благородных металлов: *нет*

20. Гарантийные обязательства

20.1. Изготовитель гарантирует соответствие изделия требованиям безопасности, при условии соблюдения Потребителем правил использования, транспортировки, хранения, монтажа и эксплуатации.

20.2. Гарантия распространяется на все дефекты, возникшие по вине завода-изготовителя.

20.3. Гарантия не распространяется на дефекты, возникшие в случаях:

- нарушения паспортных режимов хранения, монтажа, испытания, эксплуатации и обслуживания изделия;
- ненадлежащей транспортировки и погрузо-разгрузочных работ;
- наличия следов воздействия веществ, агрессивных к материалам изделия;
- наличия повреждений, вызванных пожаром, стихией, форс-мажорными обстоятельствами;
- повреждений, вызванных неправильными действиями Потребителя;
- наличия следов постороннего вмешательства в конструкцию изделия.

ПАСПОРТ.РУКОВОДСТВО ПО ЭКСПЛУАТАЦИИ

20.4. Производитель оставляет за собой право внесения изменений в конструкцию, улучшающие качество изделия при сохранении основных эксплуатационных характеристик.

21. Условия гарантийного обслуживания

21.1. Претензии к качеству товара могут быть предъявлены в течение гарантийного срока.

21.2. Неисправные изделия в течение гарантийного срока ремонтируются или обмениваются на новые бесплатно. Потребитель также имеет право на возврат уплаченных за некачественный товар денежных средств или на соразмерное уменьшение его цены. В случае замены, замененное изделие или его части, полученные в результате ремонта, переходят в собственность сервисного центра.

21.3. Решение о возмещении затрат Потребителю, связанных с демонтажом, монтажом и транспортировкой неисправного изделия в период гарантийного срока принимается по результатам экспертного заключения, в том случае, если товар признан ненадлежащего качества.

21.4. В случае, если результаты экспертизы покажут, что недостатки товара возникли вследствие обстоятельств, за которые не отвечает изготовитель, затраты на экспертизу изделия оплачиваются Потребителем.

21.5. Изделия принимаются в гарантийный ремонт (а также при возврате) полностью укомплектованными.

Valtec s.r.l.
Amministratore
Delegato

ПАСПОРТ.РУКОВОДСТВО ПО ЭКСПЛУАТАЦИИ

ГАРАНТИЙНЫЙ ТАЛОН № _____

Наименование товара

**ХРОНОТЕРМОСТАТ ЭЛЕКТРОННЫЙ, КОМНАТНЫЙ,
ДВУХКОНТУРНЫЙ**

| № | Модель | Количество |
|---|------------------|------------|
| 1 | <i>VT. AC711</i> | |
| 2 | | |

Название и адрес торговой организации _____

Дата продажи _____ Подпись продавца _____

Штамп или печать
торговой организации

С условиями гарантии СОГЛАСЕН:

ПОКУПАТЕЛЬ _____ (подпись)

**Гарантийный срок - Три года (тридцать шесть месяцев) с
даты продажи конечному потребителю**

По вопросам гарантийного ремонта, рекламаций и претензий к качеству изделий обращаться в сервисный центр по адресу: : г.Санкт-Петербург, ул. Профессора Качалова, дом 11, корпус 3, литер «А», тел/факс (812)3247750

При предъявлении претензии к качеству товара, покупатель предоставляет следующие документы:

1. Заявление в произвольной форме, в котором указываются:
 - название организации или Ф.И.О. покупателя, фактический адрес и контактные телефоны;
 - название и адрес организации, производившей монтаж;
 - основные параметры системы, в которой использовалось изделие;
 - краткое описание дефекта.
2. Документ, подтверждающий законность приобретения изделия.
3. Акт гидравлического испытания системы, в которой монтировалось изделие.
4. Настоящий заполненный гарантийный талон.

Отметка о возврате или обмене товара:

Дата: «__» _____ 20__ г. Подпись _____

ПАСПОРТ.РУКОВОДСТВО ПО ЭКСПЛУАТАЦИИ